

ООО "Склад-Мастер"



LLS "Skład-master"

Россия, 117437, г. Москва, ул. Академика  
Волгина, д.33  
ИНН/КПП: 7729523820/772801001  
www.sklad-master.ru  
info@sklad-master.ru  
Телефон: (495)775-72-19

Russia, 117437, Moscow, Academician  
Volgin St., 33  
INN/KPP: 7729523820/772801001  
www.sklad-master.ru  
info@sklad-master.ru  
Phone: (495) 775-72-19

Технологии, проектирование и оборудование - складских, торговых и офисных комплексов.

## ПАСПОРТ ИНСТРУКЦИЯ ПО СБОРКЕ Шкафы архивные серии ШХА

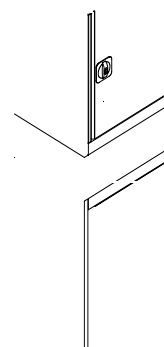
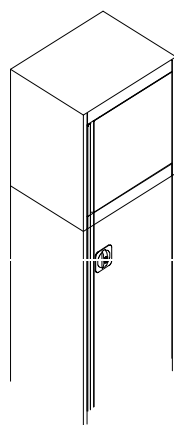
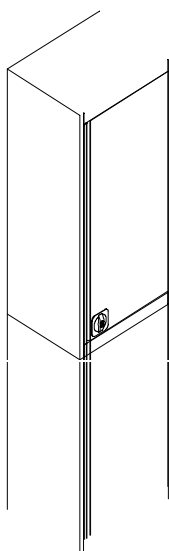
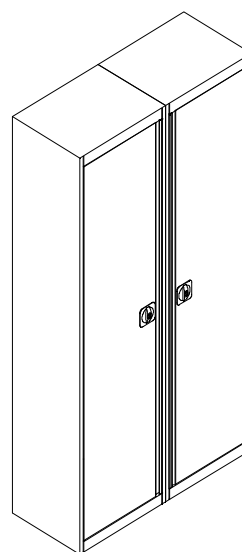
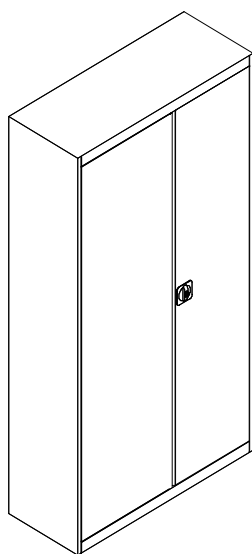



Детали	ШХА50 1850x490x500	ШХА50(40) 1850x490x385	ШХА50(40)/670 670x490x385	ШХА50(40)/1310 1310x490x385	ШХА100 1850x980x500	ШХА100(40) 1850x980x385
Стенка боковая левая	1 шт.	1 шт.	1 шт.	1 шт.	1 шт.	1 шт.
Стенка боковая правая	1 шт.	1 шт.	1 шт.	1 шт.	1 шт.	1 шт.
Перегородка					1 шт.	1 шт.
Полка	4 шт.	4 шт.	1 шт.	2 шт.	8 шт.	8 шт.
Стенка задняя	1 шт.	1 шт.	1 шт.	1 шт.	2 шт.	2 шт.
Дверь	1 шт.	1 шт.	1 шт.	1 шт.	2 шт.	2 шт.
Крыша	1 шт.	1 шт.	1 шт.	1 шт.	2 шт.	2 шт.
Дно	1 шт.	1 шт.	1 шт.	1 шт.	2 шт.	2 шт.
Замок ригельный с ручкой	1 шт.	1 шт.	1 шт.	1 шт.	2 шт.	2 шт.
Ригель	2 шт.	2 шт.	2 шт.	2 шт.	4 шт.	4 шт.
Втулка ригеля	2 шт.	2 шт.	2 шт.	2 шт.	4 шт.	4 шт.
Винт самонарезающий 4,8x13	8 шт.	8 шт.	4 шт.	6 шт.	16шт.	16 шт.
Винт с прессшайбой М4x10	18 шт.	14 шт.	12 шт.	12 шт.	30 шт.	24 шт.
Гайка самоконтрящаяся М4	12 шт.	8 шт.	8 шт.	8 шт.	18 шт.	12 шт.
Ключ гаечный	1 шт.	1 шт.	1 шт.	1 шт.	1 шт.	1 шт.
Паспорт-инструкция по сборке	1 шт.	1 шт.	1 шт.	1 шт.	1 шт.	1 шт.

### 3. Инструкция по сборке шкафов.

**Внимание:** Все работы по сборке шкафов проводить на чистой горизонтальной поверхности.

Аккуратно вскрыть упаковку. Проверить комплектность поставки.

#### ПОРЯДОК СБОРКИ ДЛЯ ШКАФОВ ИЗ ТАБЛИЦЫ №1

3.1. В пазы крыши и дна вставить стенки боковые.

Скрепить винтами М4x10 и гайками М4



Рис.1

3.2. Собранный часть шкафа поставить вертикально на дно.  
Установить стенку заднюю правую и левую.  
Зафиксировать их на стенках боковых, дне  
и крыше саморезами.  
Стянуть задние стенки между собой саморезами.

Рис.2

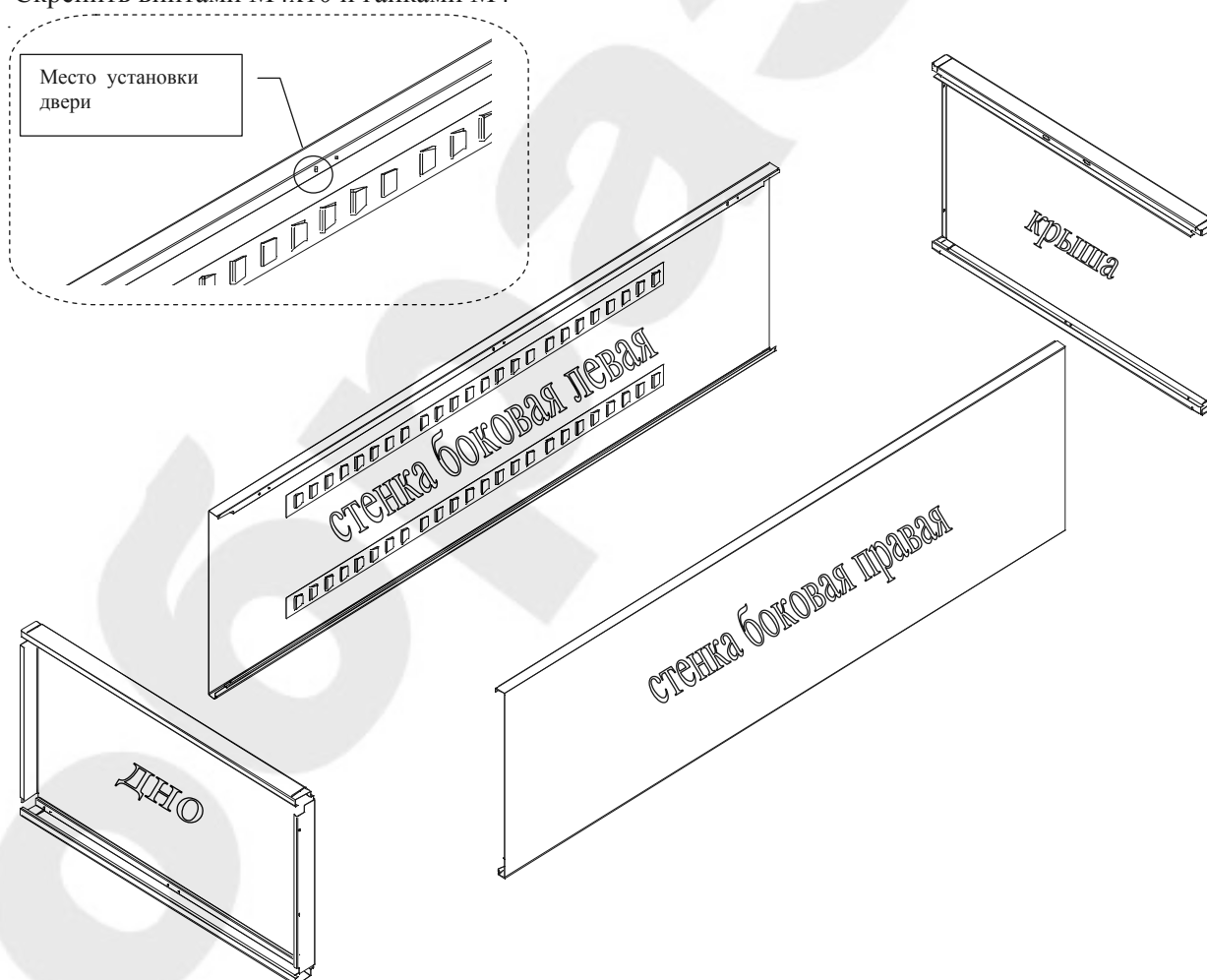
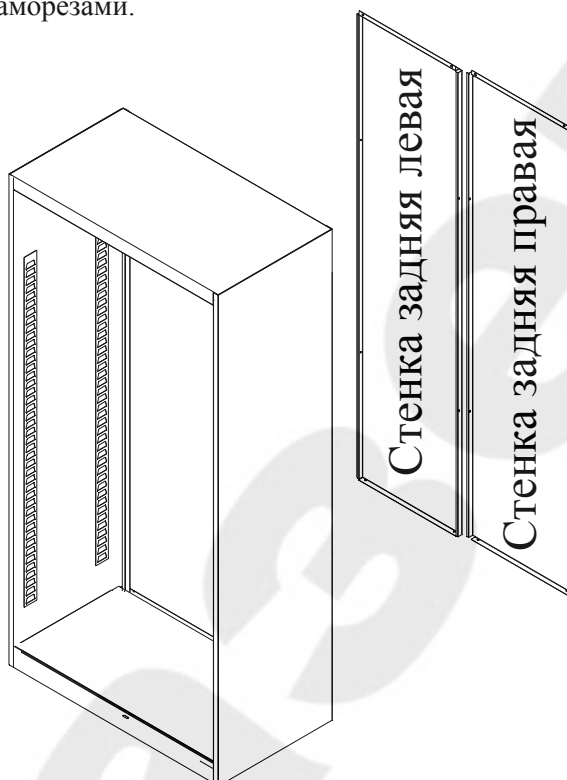

3.3. Используя винты М4х10 на стенках боковых закрепить двери.

Рис.3

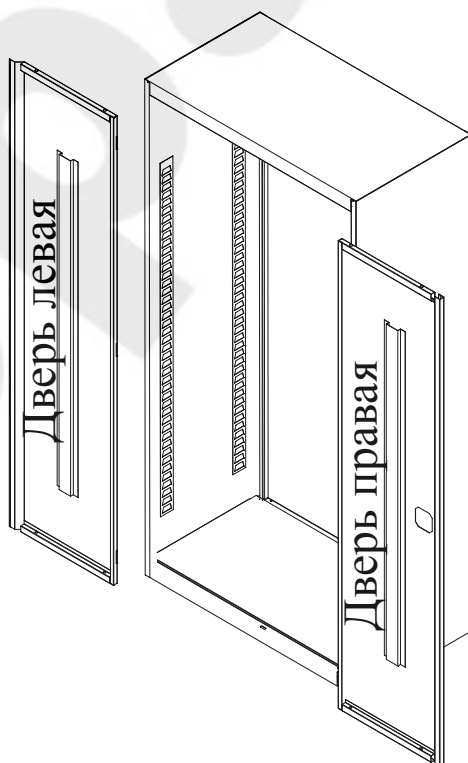

3.4. На удобных для вас высотах установить полки на полосы-полкодержатели.

Рис.4

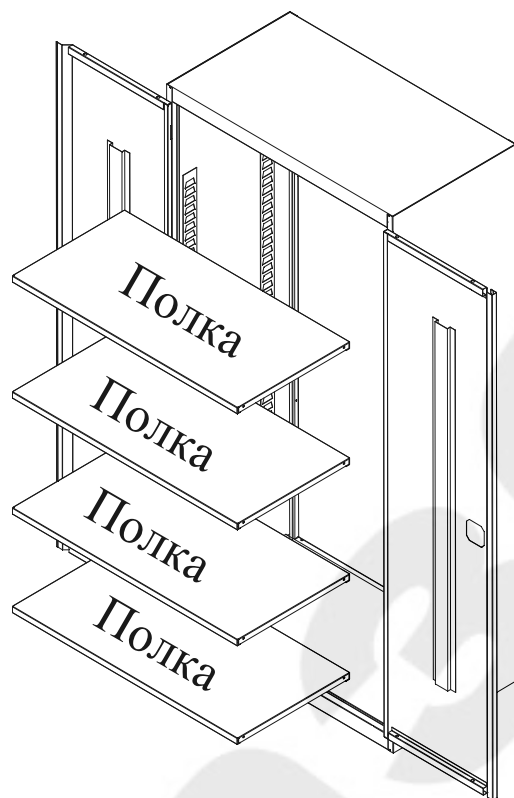

ПОРЯДОК СБОРКИ ДЛЯ ШКАФОВ ИЗ ТАБЛИЦЫ №2

3.5. В пазы крыши и дна вставить стенку боковую левую, стенку среднюю, затем стенку боковую правую. Скрепить винтами М4х10 и гайками М4.



Рис.5

3.6. Собранный шкаф поставить вертикально на дно  
Установить стенку заднюю в левую и в правую секцию.  
Зафиксировать их на стенках боковых, перегородке, дне и крыше саморезами.

Рис.6

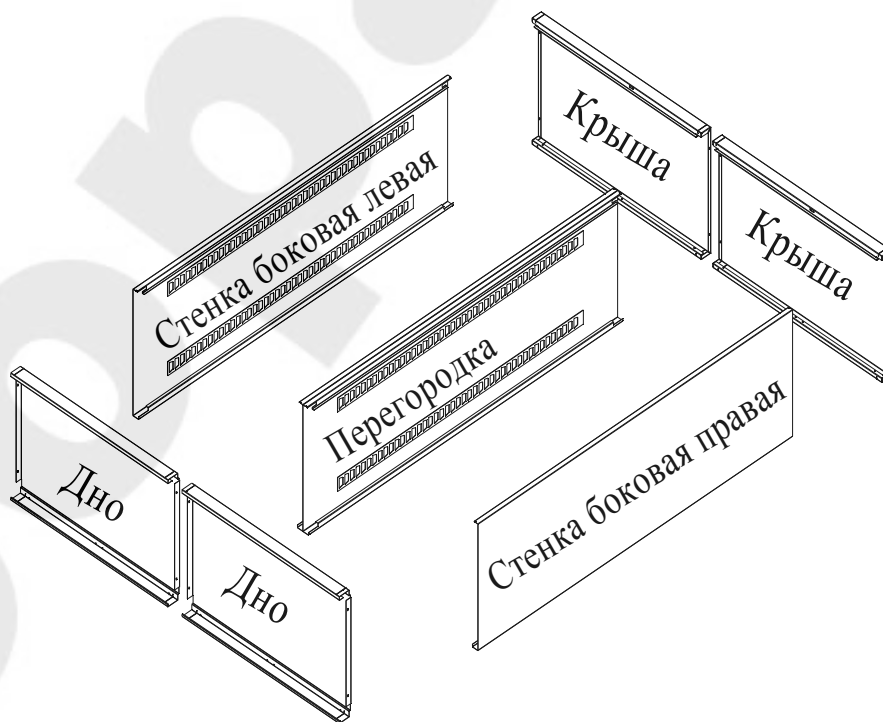
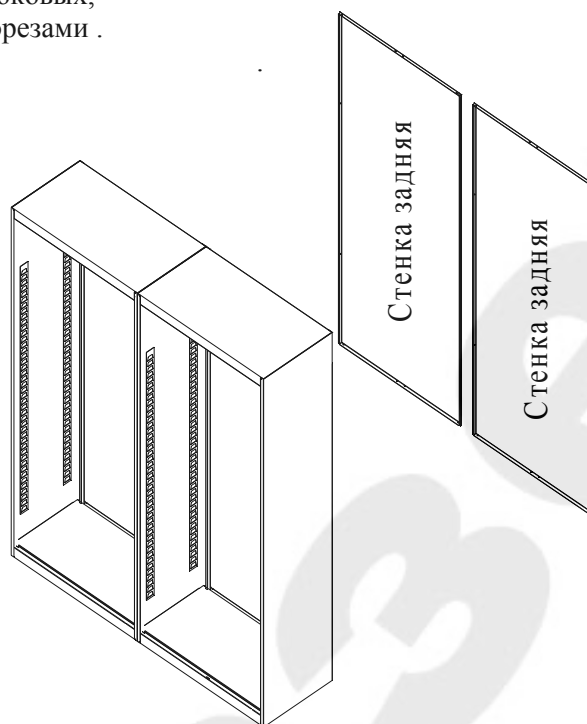

3.7. Используя винты М4х10 на стенках боковых закрепить двери.

Рис.7

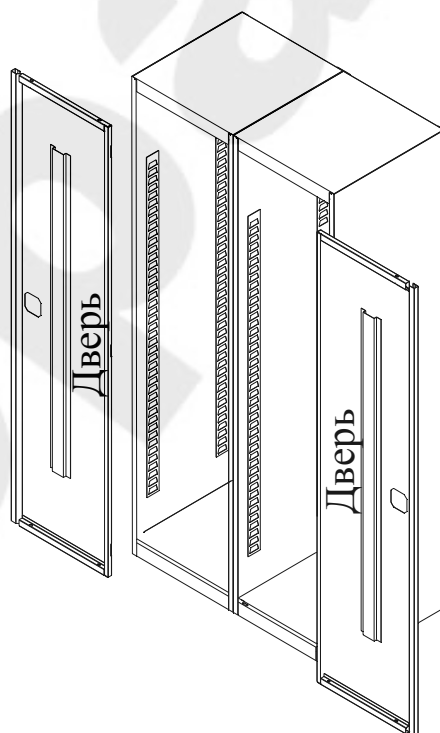

3.8. На удобных для вас высотах установить полки на полосы-полкодержатели.

### 3.9. Собрать замок ригельный

Для этого выкрутить центральный винт замка и снять верхнюю и нижнюю планку. На место нижней планки установить изогнутый ригель и предварительно слегка затянуть центральный винт замка. (рис.8)



Рис.8

Вставить замок в большое отверстие лицевой поверхности двери так, чтобы фиксаторы надёжно зафиксировали замок. Вставить в отверстия двери пластиковые втулки. (рис.9)

Установка втулки ригельной  
(низ двери)

Установка втулки ригельной  
(верх двери)

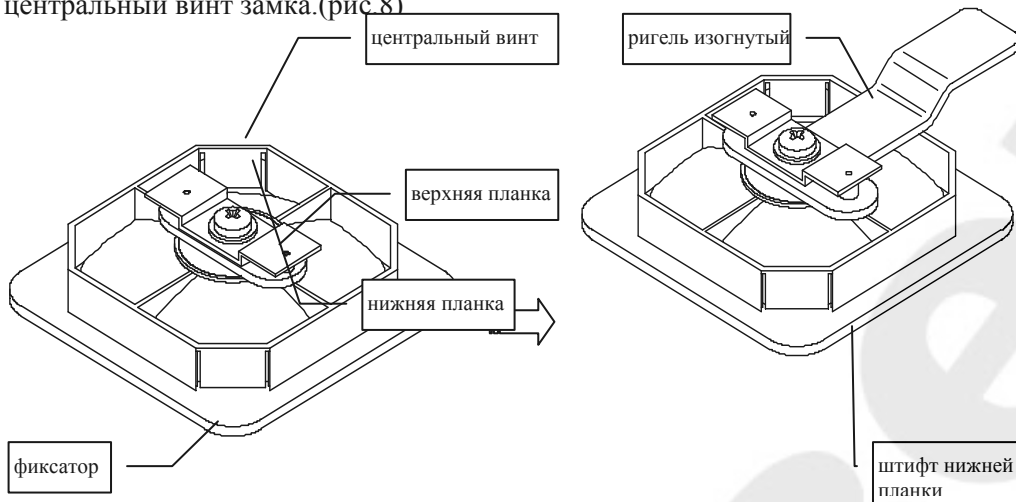

Рис.9

Вставить поочерёдно ригели конусом в пластиковые втулки. Заведите плоские концы ригелей под планку верхнюю замка и установите на штифты нижней планки. Затянуть центральный винт замка. (рис.10)

Замок ригельный в  
закрытом положении

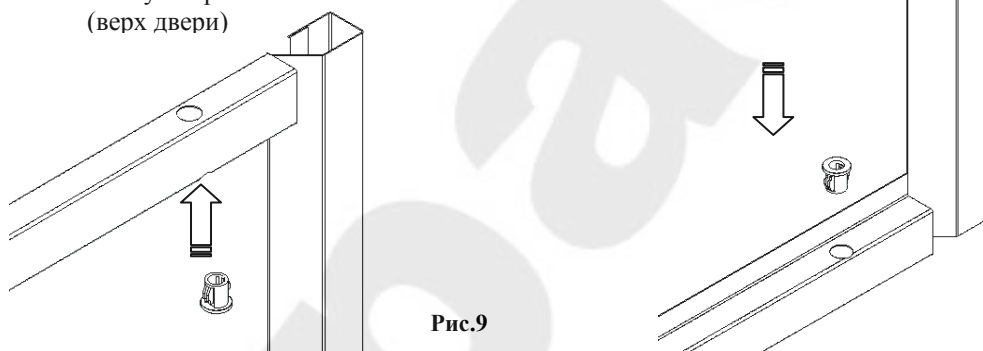

Рис.10

**4..Указание мер безопасности. Транспортирование и хранение.**

- 4.1.Перед эксплуатацией шкафа необходимо внимательно ознакомиться с данным руководством.
- 4.2.Запрещается использовать шкаф, собранный с отступлением от инструкции по сборке шкафов.
- 4.3.Шкаф эксплуатировать только строго в вертикальном положении.
- 4.4.Расчётная распределённая нагрузка на каждую полку не превышает 60кг.
- 4.5.Хранить и транспортировать шкафы следует только в заводской упаковке.
- 4.6.Складирование шкафов в упаковке друг на друга не более 6 штук.
- 4.7.Транспортировать шкафы только в вертикальном положении.

**5.Гарантийные обязательства.**

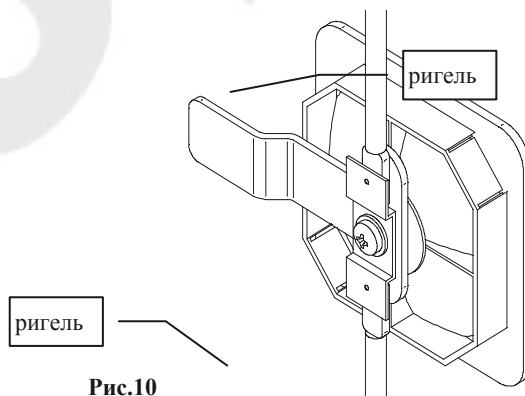
- 5.1.Предприятие-изготовитель гарантирует нормальную работу шкафа при соблюдении потребителем условий эксплуатации, правил хранения и транспортировки, указанные в данном руководстве.
- 5.2.Завод принимает претензии по качеству продукции в течении одного года с момента продажи.
- 5.3.Предприятие оставляет за собой право изменения конструкции с целью улучшения потребительских качеств изделия.
- 5.4.При предъявлении рекламаций необходимо приложить «Свидетельство о приёмке».
- 5.5.Предприятие-изготовитель не несёт ответственности за несоблюдение условий эксплуатации, правил хранения и транспортировки.
- 5.6 Шкафы серий ШХА предназначены для эксплуатации в закрытых помещениях в интервале температуры окружающей среды от 0 °С до 30°С при относительной влажности воздуха 45-80% и атмосферном давлении 630-800 мм рт.ст(84-106,7)кПа

**Свидетельство о приёмке.**

Шкаф соответствует требованиям нормативных документов  
ТУ 9693-003-45015418-2005, п.1.2,1.3,ГОСТ 16371-93,п.п.2.2.29,2.2.30

Упаковщик  _____ / _____ /	Мастер участка упаковки  _____ / _____ /
Штамп ОТК	Дата упаковки << _____ >> _____ 20 ____ г.
Дата продажи: << _____ >> _____ 20 ____ г.	
Подпись продавца  _____ / _____ /	Ваш региональный дилер  _____ / _____ /